



#VETECOGLOSS

SÍGUENOS EN TWITTER:
@i_jornadas

JUEVES 15 DE NOVIEMBRE DE 2018

El vidrio aislante más allá del concepto

PAB. 9 "FORO VETECO" FERIA VETECO
RECINTO FERIAL IFEMA
AV. PARTENÓN, 5 / 28042 MADRID





Soluciones y aplicaciones para el tratamiento de agua en la industria del vidrio

Copyright Josep Sais i Mascort - ESP - Rev. 20181105

JUEVES
15 DE NOVIEMBRE DE 2018

El vidrio aislante más allá del concepto

VETECO
GLASS

VitreA
Inferempresasmedia

SOLUCIONES Y APLICACIONES VITROSEP

- Tratamiento de las aguas.
- Industria del vidrio y la óptica.
- Garantiza agua limpia y un residuo seco.
- Asegura grandes ahorros.
- Presencia mundial.

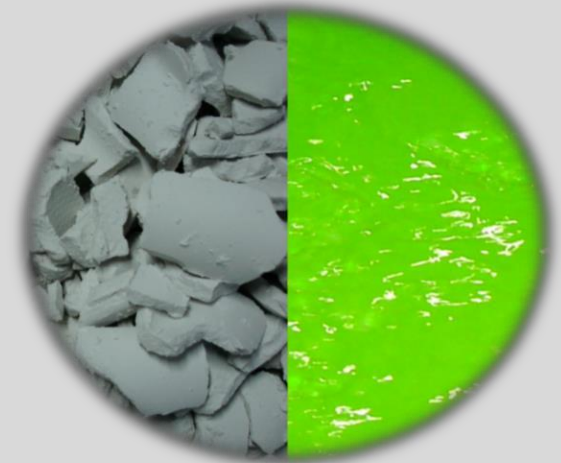

VENTAJAS DE VITROSEP

- Reducción de costes en útiles diamantados, energía y mantenimiento.
- Procesos productivos compatibles con el respeto por el medio ambiente.
- Menos tiempo improductivo.
- Servicio, profesionalidad y experiencia.
- Innovación constante.
- Atención personalizada.



Copyright Josep Sais i Mascort – ESP - Rev. 20181105

EL SISTEMA VITROSEP

- Partículas no sedimentan.
Partículas están en suspensión.
Elimina la totalidad de partículas de vidrio.
- Circuito cerrado sin perdida de aguas.
Ahorro en agua y refrigerante.
Sin necesidad de cambiar el agua.
- Aditivos orgánicos
Refrigerante
Coadyuvante

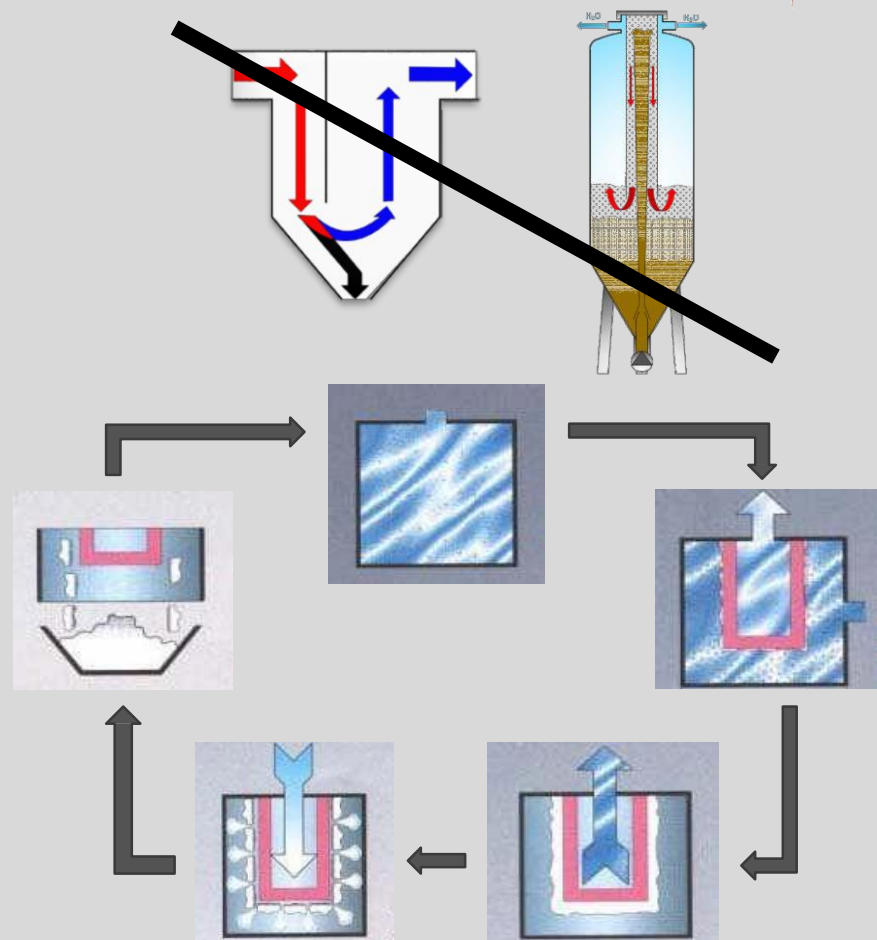

Copyright Josep Sais i Mascort - ESP - Rev. 20181105

ATENCIÓN PERSONALIZADA



TIPO DE SOLUCIONES



SEPARADORES

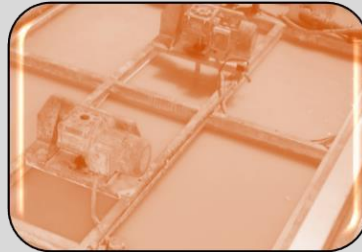

DEPÓSITOS



UPGRADES



CONSUMIBLES

SEPARADORES VITROSEP

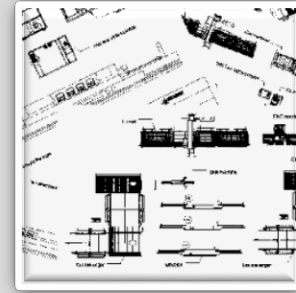

SEPARADORES
VITROSEP

CC11

CC23

CC33

CN140

CC250

CC680

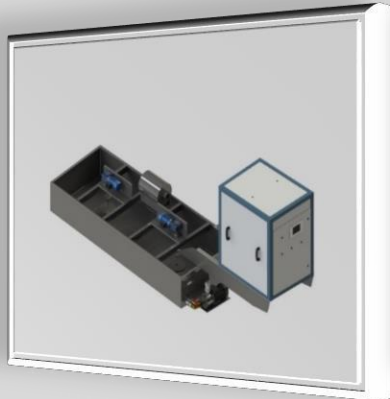

CC11

CC11-100 CC11-200

- ✓ Diseño compacto.
- ✓ Funcionamiento automático.
- ✓ No necesita obras para su instalación.
- ✓ Capacidad para tatar agua de 1 o 2 rectilíneas y 1 taladro.
- ✓ Residuo seco fácil de eliminar.

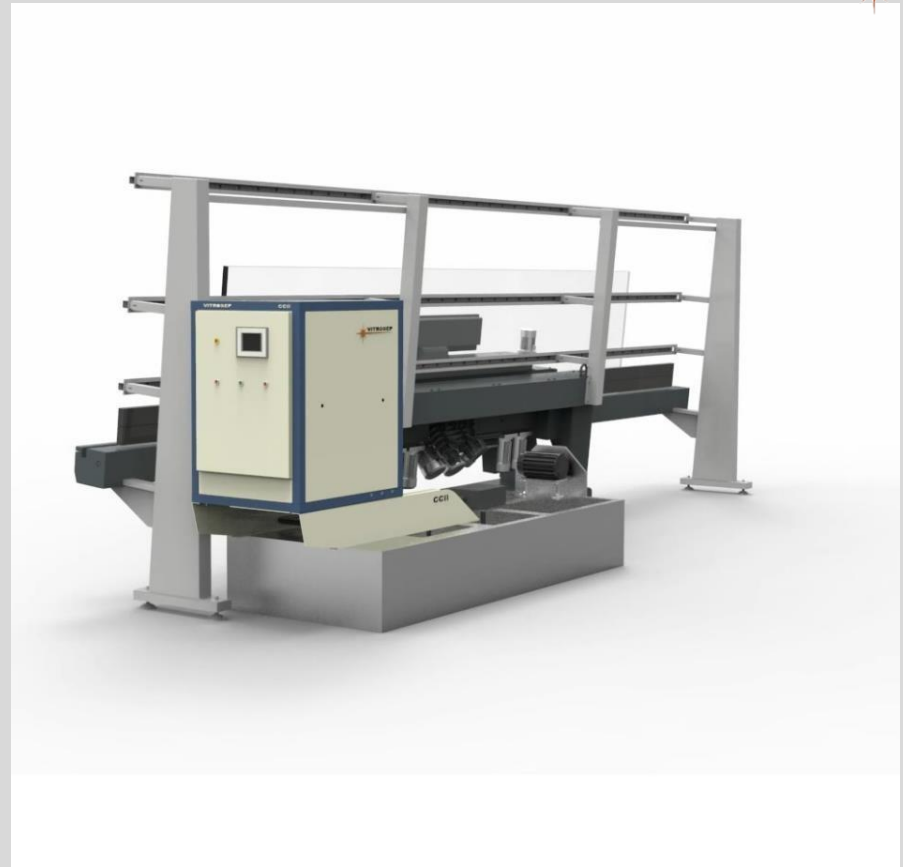

Los **técnicos de VITROSEP** diseñan y fabrican los separadores según las necesidades del cliente.

Copyright Josep Sais i Mascort - ESP - Rev. 20181105

CC23

CC23-600 CC23-700

- ✓ Equipo compacto con una candela.
- ✓ Capacidad de tratar el agua de 1 rectilínea y una CNC.
- ✓ Garantiza agua limpia.



Los **técnicos de VITROSEP** diseñan y fabrican los separadores según las necesidades del cliente.

Copyright Josep Sais i Mascort – ESP - Rev. 20181105

CC33

CC33-600 CC33-700

- ✓ Equipo compacto con 3 candelas estándar o de gran capacidad.
- ✓ Capacidad de tratar el agua de varias rectilíneas y CNC.
- ✓ Garantiza agua limpia.



Los **técnicos de VITROSEP** diseñan y fabrican los separadores según las necesidades del cliente.

Copyright Josep Sais i Mascort - ESP - Rev. 20181105

CN140

CN140-600 CN140-700

- ✓ Equipo compacto con 8 candelas estándar o de gran capacidad.
- ✓ Capacidad de tratar el agua de varias rectilíneas, CNC y bilaterales.
- ✓ CN140-Combi, crece según necesidades.
- ✓ Garantiza agua limpia.



Los **técnicos de VITROSEP** diseñan y fabrican los separadores según las necesidades del cliente.

Copyright Josep Sais i Mascort – ESP - Rev. 20181105

CN250

CN250-600

CN250-700

- ✓ Equipo compacto con 8 candelas especiales.
- ✓ Capacidad de tratar el agua de varias rectilíneas, CNC y bilaterales.
- ✓ Garantiza agua extra limpia.



Los **técnicos de VITROSEP** diseñan y fabrican los separadores según las necesidades del cliente.

Copyright Josep Sais i Mascort - ESP - Rev. 20181105

CN680

CN680-600

CN680-700

- ✓ Equipo compacto con 22 candelas especiales.
- ✓ Capacidad de tratar el agua de varias rectilíneas, CNC y bilaterales.
- ✓ Garantiza agua extra limpia.



Los **técnicos de VITROSEP** diseñan y fabrican los separadores según las necesidades del cliente.

Copyright Josep Sais i Mascort - ESP - Rev. 20181105

DEPÓSITOS VITROSEP

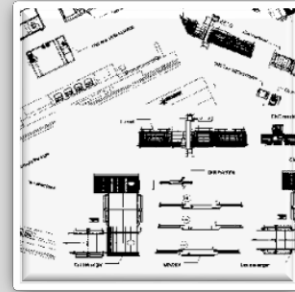

DEPÓSITOS
VITROSEP

Depósitos
enterrados

Edge

Edge

Unión de
depósitos

Combinación
de depósitos

CC11

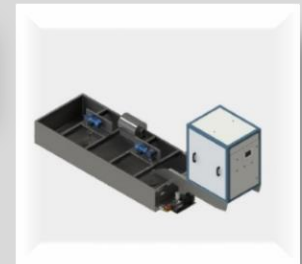

EDGE



- ✓ Equipo compacto.
- ✓ Disposición vertical para zonas con espacio reducidos.
- ✓ No se requiere obra civil.
- ✓ Diseño modular.



DEPÓSITOS A MEDIDA

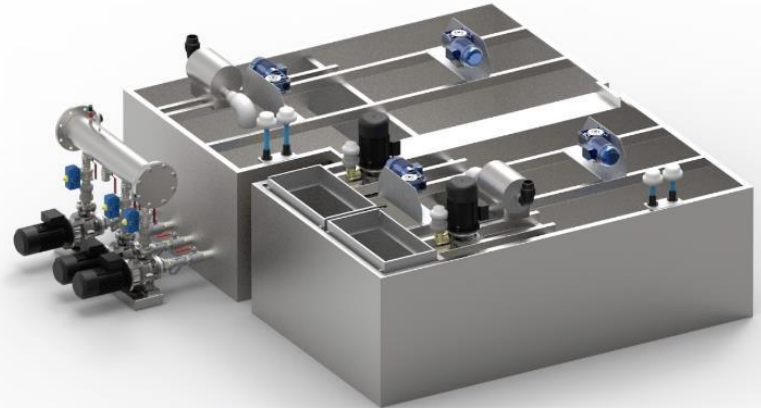
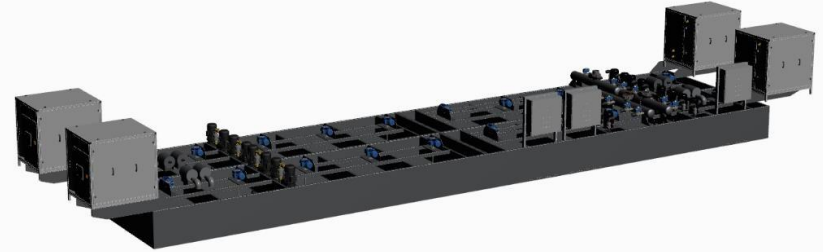
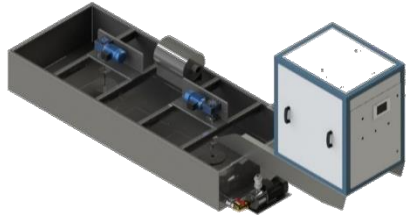

UPGRADES Y OTRAS SOLUCIONES

UPGRADES
VITROSEP

OTRAS
SOLUCIONES

VITROBOX

CARRO

CONITANK

GRETA

SOFTWARE APP

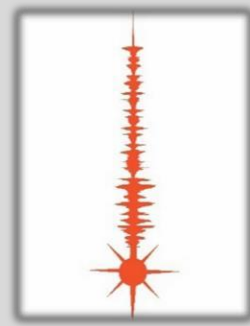

VITROBOX

Recoge y almacena todos los datos de Separador VITROSEP

- ✓ Fácil conexión.
- ✓ Control 24/7 de su sistema.
- ✓ Apto para sistemas antiguos y nuevos.



CARRO DERECOGIDA

- ✓ Facilita la recolección de residuo seco expulsado.



CONITANK

- ✓ Asegura el retorno del agua de las máquinas canteadoras al tanque principal.



Copyright Josep Sais i Mascort – ESP - Rev. 20181105

GRETA

- ✓ Asistente virtual que da las soluciones ideales gracias a su software exclusivo.

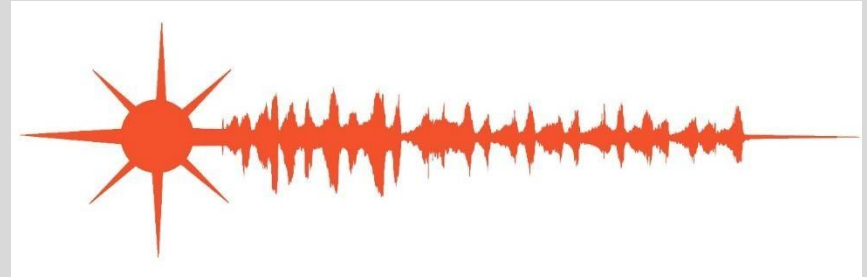

SOFTWARE APP

- ✓ Actualización para una mejor navegación en la pantalla del Separador VITROSEP y nuevas funciones.



VITROSEP STORE



Página web desde donde se pueden hacer pedidos de consumibles, recambios, accesorios y mejoras del sistema VITROSEP.



Solutions & Products for Glass Industries



INSTALACIONES



ESPAÑA
A
CC11



US
A
CC2
3



FRANC
IA
CC23



FRANC
IA
CC23



USA
CC33



USA
CN140



POLON
IA
CC33



FRANC
IA
CN140



PORTUGAL
CN140



PORTUGAL
CN140

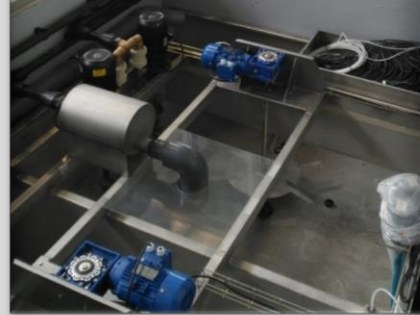

CONCLUSIONES

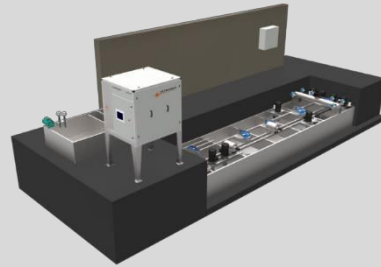
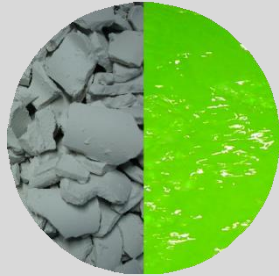

VITROSEP, S.L.
C/ Garrigàs, 9-A
E-17600 FIGUERES
(Girona) ESPAÑA
Tel . +34 972 507
743 Fax. +634 972
510 316

GRACIAS POR SU ATENCIÓN

VETECO
GLASS

VIDRIO
ACCESORIOS
EQUIPAMIENTO

13-16
NOVIEMBRE
2018
Madrid - España

VitreA
Interempresasmedia



#VETECOGLOSS

SÍGUENOS EN TWITTER:
@i_jornadas

JUEVES 15 DE NOVIEMBRE DE 2018

El vidrio aislante más allá del concepto

PAB. 9 "FORO VETECO" FERIA VETECO
RECINTO FERIAL IFEMA
AV. PARTENÓN, 5 / 28042 MADRID

JUEVES
15 DE NOVIEMBRE DE 2018

El vidrio aislante más allá del concepto

VETECO
GLASS

VitreA
Interempresasmedia

